

تم تحميل وعرض المادة من

منهجي

mnhaji.com



موقع منهجي منصة تعليمية توفر كل ما يحتاجه المعلم
والطالب من حلول الكتب الدراسية وشرح للدروس
بأسلوب مبسط لكافة المراحل التعليمية وتوزيع
المناهج وتحضير وملخصات ونماذج اختبارات وأوراق
عمل جاهزة للطباعة والتحميل بشكل مجاني

حمل تطبيق منهجي ليصلك كل جديد



● قررت وزارة التعليم تدريس
هذا الكتاب وطبعه على نفقتها



المملكة العربية السعودية

المهارات الحياتية والأسرية

الصف الأول الابتدائي
الفصل الدراسي الأول

قام بالتأليف والمراجعة
فريق من المتخصصين

٢ وزارة التعليم، ١٤٤٢هـ

فهرسة مكتبة الملك فهد الوطنية أثناء النشر
وزارة التعليم

المهارات الحياتية والأسرية- للصف الأول الابتدائي- الفصل الدراسي الأول
/ وزارة التعليم - الرياض، ١٤٤٢هـ.
ص ٥٦؛ ٢١ x ٢٥ سم

ردمك: ٩ - ٨٩٠ - ٥٠٨ - ٦٠٣ - ٩٧٨

١- التعليم - مناهج - السعودية - ٢- التعليم الابتدائي - السعودية
أ - العنوان

١٤٤٢ / ٩٦١٢

ديوي ٨٢، ٣٧٢

رقم الإيداع: ١٤٤٢ / ٩٦١٢

ردمك: ٩ - ٨٩٠ - ٥٠٨ - ٦٠٣ - ٩٧٨

حقوق الطبع والنشر محفوظة لوزارة التعليم

www.moe.gov.sa

مواد إثنائية وداعمة على "منصة عين الإثنائية"



ien.edu.sa

أعزاءنا المعلمين و المعلمات، والطلاب و الطالبات، وأولياء الأمور ، وكل مهتم بالتربية و التعليم؛
يسعدنا تواصلكم؛ لتطوير الكتاب المدرسي، ومقترحاتكم محل اهتمامنا.



fb.ien.edu.sa



وزارة التعليم

Ministry of Education

2023 - 1445

بِسْمِ اللَّهِ الرَّحْمَنِ الرَّحِيمِ



وزارة التعليم

Ministry of Education

2023 - 1445



وزارة التعليم

Ministry of Education

2023 - 1445

المقدمة

الحمد لله رب العالمين والصلاة والسلام على أشرف الأنبياء والمرسلين وبعد ..

يسرنا أن نقدم كتاب الطالب للصف الأول الابتدائي من سلسلة مقرر المهارات الحياتية والأسرية، انسجاماً مع الأهداف الإستراتيجية لوزارة التعليم وبما يسهم في تحقيق رؤية المملكة العربية السعودية ٢٠٣٠ التي تنص على ”إكساب الطالب المعارف والمهارات والسلوكيات الحميدة ليكون ذا شخصية مستقلة تتصف بروح المبادرة والمثابرة والقيادة“.

وقد حرصنا في تأليفه على تنوع أساليب عرضه باستخدام مصادر التعلم المختلفة من رسوم وصور وأنشطة لإثارة التفكير، وإكساب الطالب مهارات القرن الحادي والعشرين في إطار أهداف الوحدات الدراسية.

وتتيح أنشطة التعلم المتضمنة في هذا الكتاب الفرصة للمتعلم كي يفكر ويحاور ويُعبر عن رأيه، ليكتسب المهارات والكفايات القابلة للتطبيق في حياته اليومية.

لقد حاولنا أن يشمل هذا الكتاب المجالات الأساسية لمقرر المهارات الحياتية والأسرية، ليكون عوناً للطالب على أن يصبح ذا شخصية متزنة، واثقاً بنفسه، محباً لوطنه، يتصرف التصرف السليم في المواقف والمناسبات المختلفة، ويكتسب العادات الصحية السليمة في غذائه ومسكنه وبيئته، ويستثمر أوقات فراغه فيما يعود عليه بالنفع والفائدة، بحيث يصبح فرداً فعالاً في بناء أسرته ومجتمعه.

كما أنه من منطلق اهتمام المملكة العربية السعودية بالأفراد ذوي الإعاقة، والتزامها باستيفاء كافة الحقوق الممكنة لدعمهم ودمجهم في المجتمع، حرصت وزارة التعليم على أن تؤدي المناهج التعليمية دورها في ذلك، ومن هنا أدرجت مفردات بلغة الإشارة في هذا المقرر؛ لتزويد الطلاب السامعين بحصيلة مناسبة من المفردات الإشارية والتي يؤمل أن يكون لها أثرها في كسر حاجز اللغة وتيسير عملية الاندماج، وخلق نوع من التواصل بين الطلاب السامعين والطلاب الصم.

نسأل الله عزّ وجلّ- أن يجعل هذا العمل خالصاً لوجهه تعالى، والله من وراء القصد.



مفاتيح الكتاب

نودُّ أن ننبِّهَ إلى أن بعض الأسئلة والأنشطة ليس لها إجابةً واحدةً محددةً، حيث إن فيها مساحةً لإبداءِ الرأيِ ووجهاتِ النظرِ، بهدفِ تنميةِ مهاراتِ التعلُّمِ والتفكيرِ ودعمِ الثقةِ بالنفسِ لدى المتعلِّمِ.

رؤية المملكة ٢٠٣٠.



أنشطة فردية أو جماعية ذات علاقة بمحتوى الدرس، تُنفَّذ داخل الصف أو خارجه.



التفكير الناقد.



التفكير الإبداعي وحلُّ المشكلات.



التواصل.



التعاون والمشاركة المجتمعية.



أسرتي العزيزة.



معلومات إثرائية.



أناشيدٌ يسيرة تُقدِّمُ للمتعلِّم لتأكيدِ مفاهيمِ الدرسِ وإضفاءِ روحِ المرحِ، ولا يُطلبُ منه حفظُها، بل يُردِّدها معَ المعلمِ فقط.



إرشاداتٌ عامة.



مقياسٌ يُحدِّدُ مدى استيعابِ الدرسِ وفهمه.



هيا نتعلَّم لغة الإشارة.



الفهرس

عدد الحصص المقررة في منهج المهارات الحياتية والأسرية للصف
الأول الابتدائي، الفصل الدراسي الأول، حصة واحدة في الأسبوع.

الأسابيع	الصفحة	الموضوع	الوحدة
٨		دليل الأسرة	
ثلاثة أسابيع ثلاثة أسابيع	١١ ١٩	الإمساك بالقلم حمل الحقيبة	صحتي وسلامتي
أسبوعان	٣٠	من أنا؟	شخصيتي
أسبوعان	٤٢	أيام الأسبوع	وقتي
أسبوع	٥٢	تمارين عامة	



دليل الأسرة

أولياء الأمور الكرام:

أهلاً وسهلاً بكم، نأمل أن يكونَ هذا العامُ الدراسيُّ مثمراً ومفيداً، لكم ولأبنائكم الأعزاء. نهدفُ في تعليم مقرر (المهارات الحياتية والأسرية) إلى إكسابِ أبنائنا المفاهيم العلمية، والمهاراتِ العملية المتنوعة، والقيم النبيلة، التي يحتاجونها في حياتهم اليومية، لذا نأمل منكم مشاركة أبنائكم في تحقيق هذا الهدف.

وستجدون في بعض صفحات هذا الكتاب أيقونة خاصة بكم أسرة المتعلم، فيها رسالة تخصكم، ونشاط يمكن لكم أن تشاركوا أبناءكم في تنفيذه.

كما ضمن ملحق في نهاية كل وحدة بمفردات مترجمة بلغة الإشارة نهدف من خلالها تزويد الطلاب بحصيلة مناسبة من المفردات الإشارية لإيجاد نوع من التواصل بين أفراد المجتمع السامعين والصم.

فهرس تضمين أنشطة خاصة بإشراك الأسرة في هذا الكتاب:

رقم الصفحة	نوع النشاط	الوحدة
١٩	تهيئة الدرس: أسرتي العزيزة.	الوحدة الأولى صحتي وسلامتي
٢١	نشاط (أسري).	
٢٣	نشاط ختامي.	
٢٦	هيا نتعلم لغة الإشارة.	
٣٠	تهيئة الدرس: أسرتي العزيزة.	الوحدة الثانية شخصيتي
٣١	نشاط (أسري).	
٣٤	نشاط ختامي.	
٣٨	هيا نتعلم لغة الإشارة.	
٥٠	هيا نتعلم لغة الإشارة.	الوحدة الثالثة وقتي

الوَحْدَةُ الْأُولَى

صِحَّتِي وَسَلَامَتِي

◀ الإِمْسَاكُ بِالْقَلَمِ

◀ حَمْلُ الْحَقِيْبَةِ

صِحَّتِي وَسَلَامَتِي

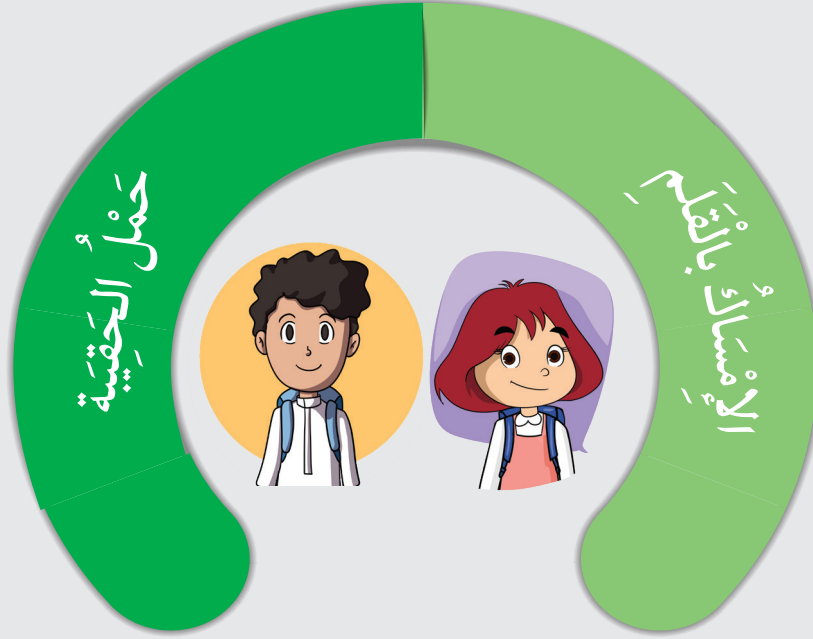

يُتَوَقَّعُ مِنَ الْمُتَعَلِّمِ فِي نِهَايَةِ الْوَحْدَةِ

- ◆ أَنْ يُمَسِكَ بِالْقَلَمِ بِطَرِيقَةٍ صَحِيْحَةٍ.
- ◆ أَنْ يَحْمِلَ الْحَقِيْبَةَ بِطَرِيقَةٍ صَحِيْحَةٍ.



وزارة التعليم

Ministry of Education

2023 - 1445



الإمساك بالقلم

بِمَ نَكْتُبُ؟

المفاهيم الرئيسة:

- القلم.
- الإمساك بالقلم.

نشاط

أكمل الشكل الآتي:

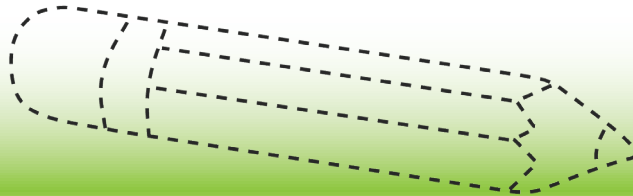

قال تعالى: ﴿رَبِّهِمْ وَأَقْلَمِهِمْ وَمَا يُسْطَرُونَ﴾^(١)

◆ الأَظْهَرُ الشَّكْلَ الآتِي، ثُمَّ أُمْسِكِ القَلَمَ بِطَرِيقَةٍ صَحِيحَةٍ.

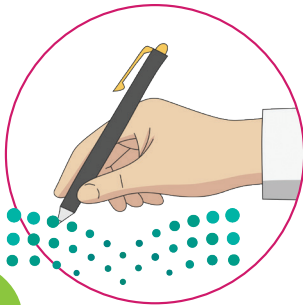

(١) سورة القلم الآية رقم (١)



أُمْسِكُ الْقَلَمَ بِطَرِيقَةٍ صَحِيحَةٍ وَأَرْسُمُ خَطًّا عَلَى السَّلْسِلَةِ
الَّتِي تُوصِلُ الْفَتَاةَ إِلَى الْمَدْرَسَةِ.

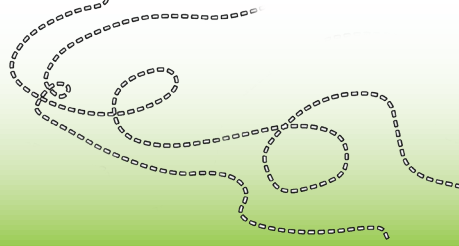
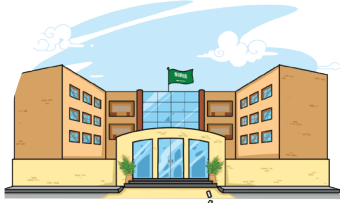

مَاذَا يَحْدُثُ لَوْ أُمْسَكْتُ الْقَلَمَ بِطَرِيقَةٍ خَاطِئَةٍ؟



لِسَلَامَةِ يَدَيَّ وَجَمَالِ خَطِّي، أُمْسِكُ قَلَمِي بِطَرِيقَةٍ صَحِيحَةٍ

◆ أَتَجَنَّبُ الإِمْسَاكَ بِالْقَلَمِ بِطَرِيقَةٍ خَاطِئَةٍ:



هُنَاكَ مَنْ يَكْتُبُ بِالْيَدِ الْيُمْنَى وَآخَرُونَ يَكْتُبُونَ بِالْيَدِ الْيُسْرَى:

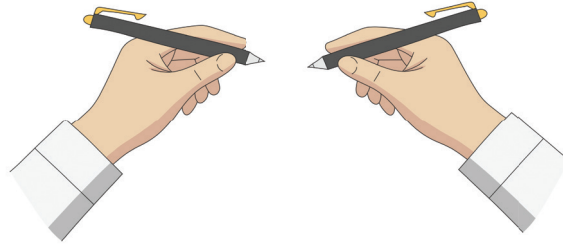

أَلَا حِظُّ الطُّلَابِ فِي الصَّفِّ؛ أَيُّهُمْ يَكْتُبُ بِيَدِهِ

الْيُمْنَى؟ وَأَيُّهُمْ يَكْتُبُ بِالْيَدِ الْيُسْرَى؟





مَا الشَّيْءُ الَّذِي نَكْتُبُ بِهِ كَثِيرًا؟

القلم

يُستَخدَمُ القَلَمُ لِلكِتَابَةِ عَلَى الأُورَاقِ لَا عَلَى
الطَّاوِلَاتِ وَالجُدُرَانِ وَاليَدَيْنِ.





◆ الْأَحْظُ وَأُنَاقِشُ

مَاذَا يَحْدُثُ لَوْ كَتَبَ الطَّالِبُ عَلَى الطَّاوِلَاتِ وَجُدْرَانِ الصَّفِّ؟



إِرْشَادَاتٌ عَامَّةٌ

◆ الإِمْسَاكُ بِالْقَلَمِ بِطَرِيقَةٍ خَاطِئَةٍ يُؤَثِّرُ فِي سَلَامَةِ يَدِكَ.

◆ التَّدْرِبُ عَلَى الْكِتَابَةِ يُكْسِبُكَ خَطًّا جَمِيلًا.

◆ تَجَنَّبِ الرِّكْضَ حَامِلًا بِيَدِكَ قَلَمَ رِصَاصٍ.



١ أُحِيطُ الصُّورَةَ الصَّحِيحَةَ بِدَائِرَةٍ:

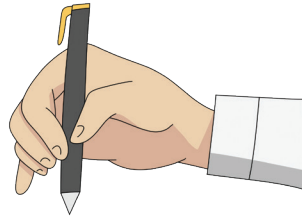
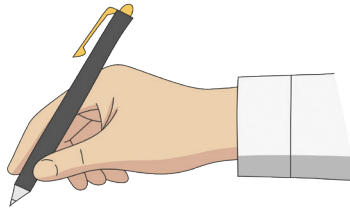

٢ أحيط الصورة المماثلة للصورة الأولى بدائرة:

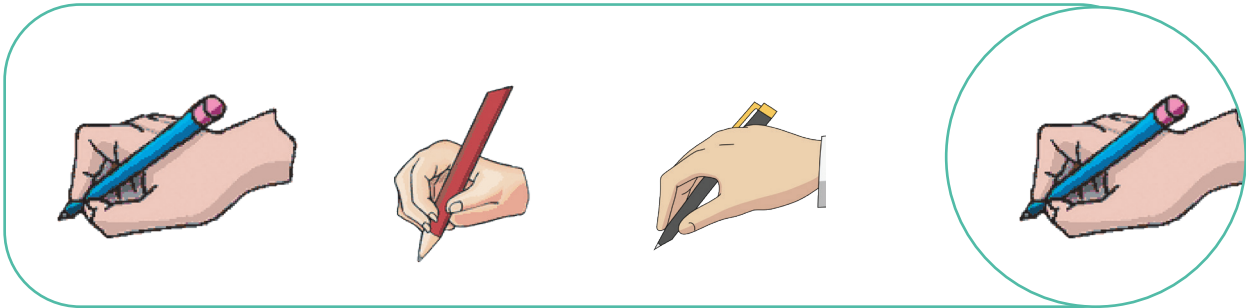
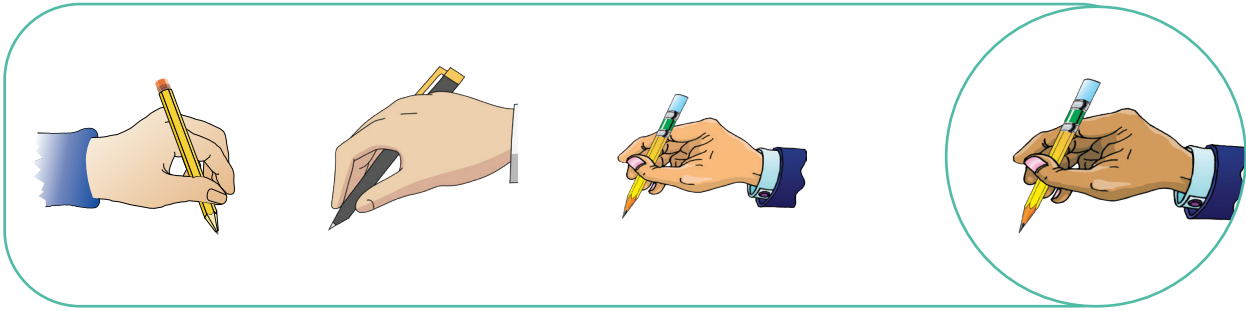
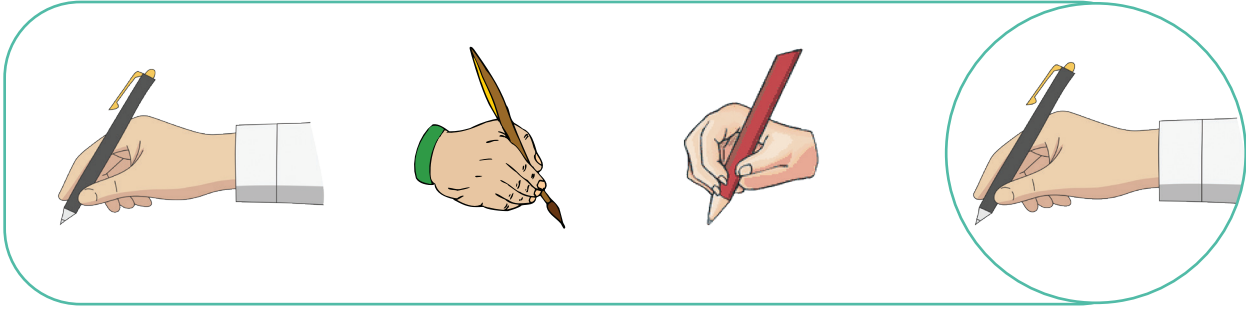

٣ أُمْسِكُ بِالْقَلَمِ بِطَرِيقَةٍ صَاحِبَةٍ وَأَكْتُبُ اسْمِي:

A large, light green rounded rectangular box with a white dashed line inside, intended for writing the student's name.

٤ أَصِلْ بَيْنَ الْأَقْلَامِ الْآتِيَةِ وَاسْتَخْدِمِهَا:

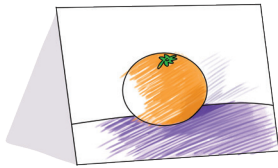
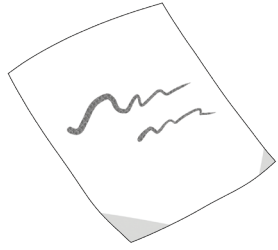



حَمْلُ الْحَقِيْبَةِ

لِمَ يُوجَدُ لَدَيْنَا حَقَائِبُ؟

المُفَاهِمُ الرَّئِيسَةُ:

- الْحَقِيْبَةُ.
- الْحَقِيْبَةُ الْمِثَالِيَّةُ.
- حَمْلُ الْحَقِيْبَةِ.

أُسْرَتِي الْعَزِيزَةُ



أَبْدَأُ الْيَوْمَ دِرَاسَةَ دَرَسٍ جَدِيدٍ أَتَعَلَّمُ فِيهِ أَشْكَالَ الْحَقِيْبَةِ وَاسْتِخْدَامَاتِهَا وَطَرِيقَةَ حَمْلِهَا، وَهَذَا نَشَاطٌ سَنَسَعُدُ بِتَنْفِيذِهِ مَعًا، مَعَ وَافِرِ الْحُبِّ - ابْنُكُمْ / ابْنُكُمْ.

نَشَاطٌ: عَزِيزِي الْأَبَ / عَزِيزَتِي الْأُمَّ:

نَاقِشَا أَبْنَاءَكُمْ فِي أَشْكَالِ الْحَقَائِبِ وَاسْتِخْدَامَاتِ كُلِّ مِنْهَا كَمَا تَظْهَرُ فِي الشَّكْلِ الْآتِي:

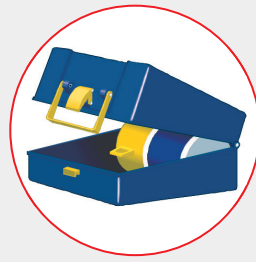

♦ أَحْمِلْ حَقِيَّتِي عِنْدَ الذَّهَابِ إِلَى الْمَدْرَسَةِ، وَأَضَعُ فِيهَا جَمِيعَ أَدَوَاتِي
كَمَا فِي الشَّكْلِ الْآتِي:

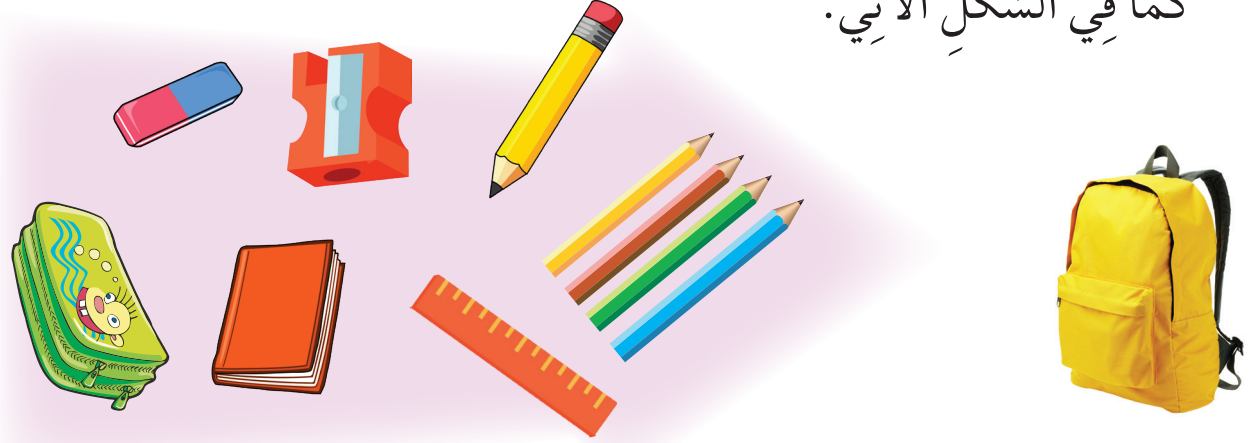

أَيَّ حَقِيَّةٍ مَدْرَسِيَّةٍ تَفْضِلُ، وَلِمَاذَا؟



أُسْرَتِي الْعَزِيزَة



عَزِيزِي الْأَبَ / عَزِيزَتِي الْأُمَّ:

اقْرَأْ لِأَبْنَائِكُمْ مُوَاصِفَاتِ الْحَقِيبَةِ الْمَدْرَسِيَّةِ كَمَا وَرَدَتْ فِي مَوْجِ



الهيئة السعودية للمواصفات والمقاييس والجودة
Saudi Standards, Metrology and Quality Org.

الهيئة السُّعُودِيَّةِ لِلْمُوَاصِفَاتِ وَالْمَقَائِيسِ وَالْجُودَةِ:

مُوَاصِفَاتُ حَقِيبَتِي الْمَدْرَسِيَّةِ الْمِثَالِيَّةِ:



- ◆ أَنْ تَكُونَ خَفِيفَةً الْوِزْنَ.
- ◆ أَنْ تُغَطِّيَ مَسَافَةً مِنْ أَعْلَى ظَهْرِي لِنَهَائِهِ الْأَضْلَعِ.
- ◆ أَنْ تَكُونَ أَحْزِمَةً الْكَتِفِ عَرِيضَةً وَمُبْطَنَةً بِمَادَّةٍ لَيِّنَةٍ.
- ◆ أَلَّا يَتَجَاوَزَ عَرْضُهَا عَرْضَ كَتْفِي.



افْتَرَضُ أَنْ حَقِيبَتِكَ الْمَدْرَسِيَّةِ تَمَرَّقَتْ.

كَيْفَ يُمَكِّنُكَ حَمْلُ كُتْبِكَ وَأَدْوَاتِكَ الْمَدْرَسِيَّةِ؟



◆ أَحْمَلُ حَقِيبَتِي بِطَرِيقَةٍ سَلِيمَةٍ كَمَا فِي الصُّورِ الْآتِيَةِ:



◆ أَتَجَنَّبُ حَمْلَ حَقِيبَتِي بِطَرِيقَةٍ خَاطِئَةٍ كَمَا فِي الصُّورِ الْآتِيَةِ:



أُسْرَتِي الْعَزِيزَةُ



عَزِيزِي الْأَبَ / عَزِيزَتِي الْأُمَّ:

لَا حِظًّا طَرِيقَةً تَرْتِيبَ أبنَائِكُمَا وَحَمْلِهِم لِحَقَائِبِهِم الْمَدْرَسِيَّةَ عِنْدَ ذَهَابِهِم لِلْمَدْرَسَةِ وَالْعَوْدَةِ مِنْهَا وَقَدَّمَا لَهُم التَّوْجِیْهَاتِ الْمُنَاسِبَةَ.



إرشادات عامة

- ◆ وَجِبْتُكَ الْمَدْرَسِيَّةُ لَا تُوَضِعُ مَعَ كُتُبِكَ وَأَدَوَاتِكَ فِي الْحَقِيبَةِ.
- ◆ التَّرْتِيبُ الْيَوْمِيُّ لِلْحَقِيبَةِ يَجْعَلُكَ مُنْظَمًا، وَيُخَفِّفُ عَلَيْكَ حَمْلَهَا.
- ◆ الْعِنَايَةُ بِالْحَقِيبَةِ تُحَافِظُ عَلَيْهَا مُدَّةً طَوِيلَةً.
- ◆ حَقِيبَتِكَ خَاصَّةٌ بِكَ فَحَافِظْ عَلَيْهَا.
- ◆ الْحَقِيبَةُ لَا تُحْمَلُ عَلَى كَتِفٍ وَاحِدَةٍ بَلْ تُحْمَلُ عَلَى الْكَتِفَيْنِ.

١ أضعُ خطًّا تحتَ التَّصْرُفِ السَّليْمِ:



٢ أَلُونُ أَدَوَاتِي الْمَدْرَسِيَّةَ:

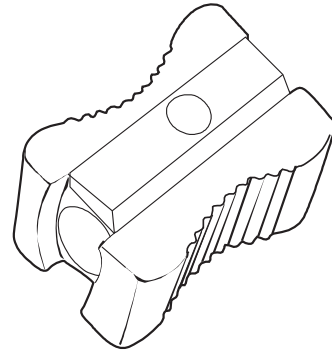
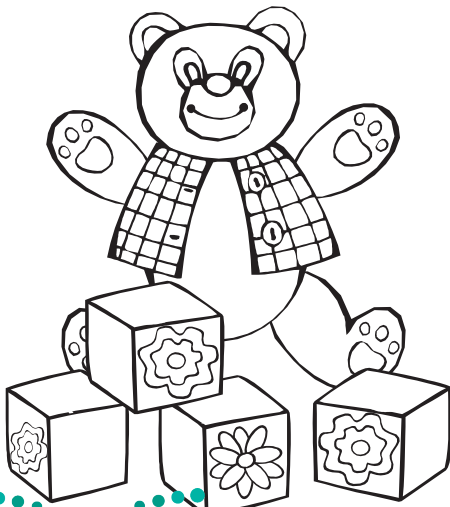
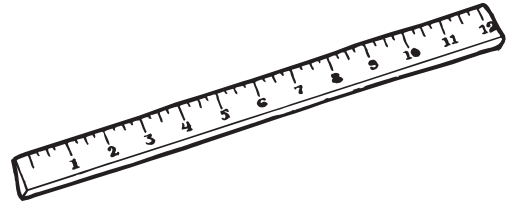
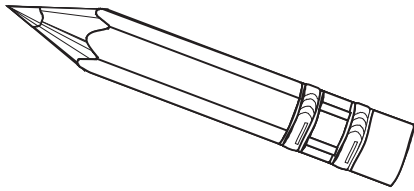
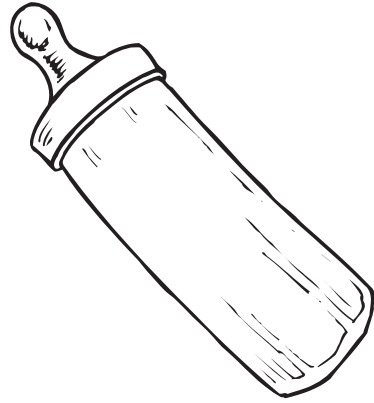
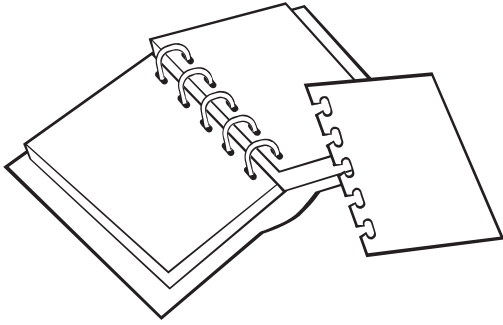



وَحْدَةُ صِحَّتِي وَسَلَامَتِي

أَتَعَلَّمُ لُغَةَ الْإِشَارَةِ بِشَغْفٍ؛ حَتَّى أَتَوَاصَلَ مَعَ الْآخَرِينَ مِنَ الصُّمِّ، وَأَنَا
قَادِرٌ - بِتَوْفِيقِ اللَّهِ - عَلَى إِتْقَانِهَا بِكِفَاءَةٍ عَالِيَةٍ.

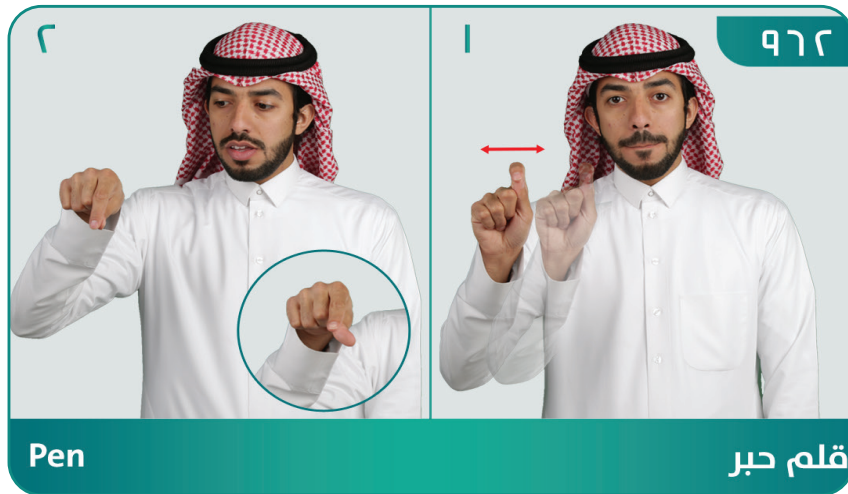

وزارة التعليم

Ministry of Education

2023 - 1445

المصدر: الجمعية السعودية للإعاقة السمعية (٢٠١٨). قاموس لغة الإشارة السعودية، ط ١.

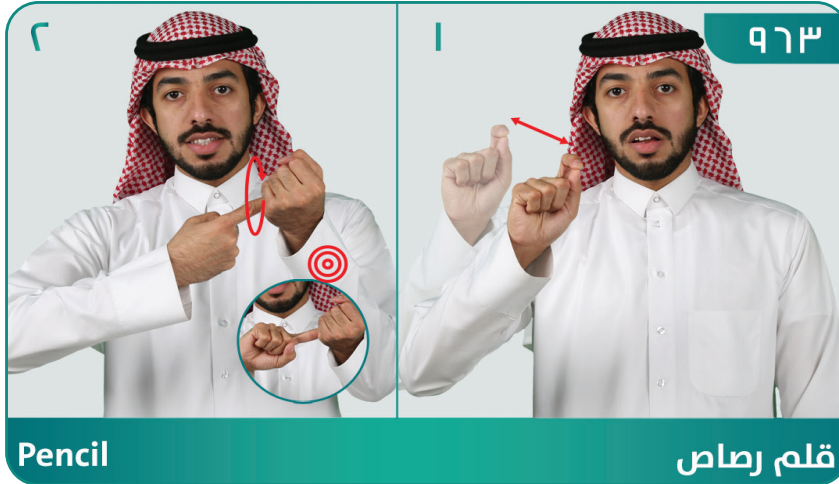

الوَحْدَةُ الثَّانِيَّةُ

شَخْصِيَّتِي

◀ مَنْ أَنَا؟

وزارة التعليم

Ministry of Education

2023 - 1445

شخصيتي

مَنْ أَنَا؟



يُتَوَقَّعُ مِنَ الْمُتَعَلِّمِ فِي نَهَايَةِ الْوَحْدَةِ:

◆ أَنْ يُعَبِّرَ عَنِ نَفْسِهِ بِثِقَةٍ.





مَنْ أَنَا؟

مَا الشَّيْءُ الَّذِي أَمْلِكُهُ
وَيَسْتَعْدِمُهُ غَيْرِي أَكْثَرَ مِنِّي؟

المفاهيم الرئيسة:

• الاسم.

• العمر.

• الجنسية.

أسرتي العزيزة



أبدأ اليوم دراسة درس جديد أتعلّم فيه كيف أعرف بنفسي وهذا نشاطٌ
نسعد بتنفيذه أسرةً واحدةً، مع وإفر الحبّ - ابنكم / ابنتكم.

نشاط:

عزيزي الأب / عزيزتي الأم: ساعداً أبناءكم كما على التعريف بأنفسهم من
خلال كتابة أسمائهم كاملةً بشكلٍ صحيح:

اسم العائلة

اسم الأب

الاسم الأول

.....

.....

.....

◆ لكل شخص اسم نعرفه به طوال عمره.

◆ أحب اسمي فقد اختاره لي والداي بعناية.

◆ اسمي ينسب لأبي وجددي وعائلي.



أسرتي العزيزة



عزيزي الأب / عزيزتي الأم: ساعداً أبناءكم على تحديد تاريخ ميلادهم:

السنة
الهجرية

الشهر

اليوم



أضع دائرة على الرقم الذي يمثل عمري:

٩ - ٨ - ٧ - ٦ - ٥



ما وطني؟

ما جنسيتي؟

◆ أَمَلَا الْفَرَاغَ بِالْكَلِمَةِ الْمُنَاسِبَةِ:

● وَطَنِي هُوَ الْمَمْلَكَةُ الْعَرَبِيَّةُ.....

● جَنَسِيَّتِي.....

● أَتَعَلَّمُ لِأَنْفَعِ نَفْسِي وَلِخِدْمَةِ.....



أَحِيطُ عَلاَمَ الْمَمْلَكَةِ الْعَرَبِيَّةِ السُّعُودِيَّةِ بِدَائِرَةِ:



أَسْتَمِعُ وَأُنْشِدُ



سَارِعِي لِلْمَجْدِ وَالْعَلِيَاءِ مَجِّدِي لِخَالِقِ السَّمَاءِ
وَأَرْفِعِي الْخَفَّاقَ أَخْضِرْ يَحْمِلُ النُّورَ الْمُسَطَّرُ
رَدِّدِي اللَّهَ أَكْبَرُ يَا مَوْطِنِي مَوْطِنِي عِشْتَ فَاخْرَ الْمُسْلِمِينَ
عَاشَ الْمَلِكُ لِلْعَلَمِ وَالْوَطَنِ



أَلْوَنُ عَلَمِ وَطَنِي بِاللَّوْنِ الْمُنَاسِبِ.

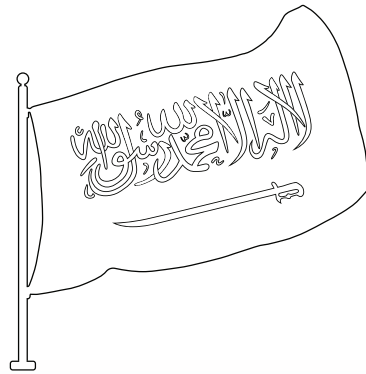

عَلَمُ وَطَنِي لَوْنُهُ

◆ هل تعرف هذا الشعار؟ ماذا تعرف عنه؟

أسرتي العزيزة



عزيزي الأب / عزيزتي الأم:

ساعدا أبناءكم كما لمعرفة ما هو يوم التأسيس
ولمزيد من المعلومات اطلعوا على كتاب
يوم التأسيس على الرابط أدناه:



◆ أرسم دائرة حول الاختيار الذي يناسبني:

أحب:

أن أنسق الحديقة

أن أقرأ



أن أمارس الرياضة

أن أرسم وألون



يَعْبِّرُ كُلُّ طَالِبٍ عَنِ نَفْسِهِ أَمَامَ الطَّلَابِ



◆ مَكَانٌ سَكَنِي هُوَ عُنْوَانِي:

● فَأَنَا أَسْكُنُ فِي مَدِينَةِ

● فِي شَارِعِ

● فِي حَيِّ

● وَرَقْمُ مَنْزِلِي

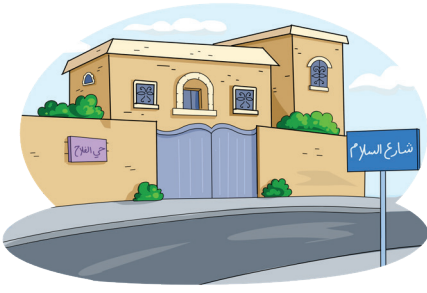

إرشادات عامة

◆ الأفرادُ يَختلِفونَ في جِنسيَّاتهمْ كَمَا يَختلِفونَ في أَسْمَائِهِمْ.

◆ نَمَّ هَوَايَاتِكَ الَّتِي تُحِبُّ لِتَسْتَفِيدَ مِنْهَا وَتَشْغَلَ وَقْتَ فَرَاغِكَ.

◆ احْفَظْ تَارِيخَ مِيلَادِكَ؛ لِأَهَمِّيَّتِهِ فِي حَيَاتِكَ.

◆ عَلمُ بِلَادِكَ فِيهِ شَهَادَةُ التَّوْحِيدِ فَحَافِظْ عَلَيْهِ.

١ أختار الرقم الصحيح الذي يمثل عمري، ثم ألونه:

٩

٨

٧

٦

٢ أقوم بتعبئة بطاقتي الشخصية:

الاسم:

.....

الجنسية:

.....

تاريخ الميلاد:

.....

مكان الميلاد:

.....

العمر:

.....

الهواية:

.....

اسم المدرسة:

.....



٣ أحيط الصورة التي تمثل شخصيتي بدائرة:

أ. أنا:

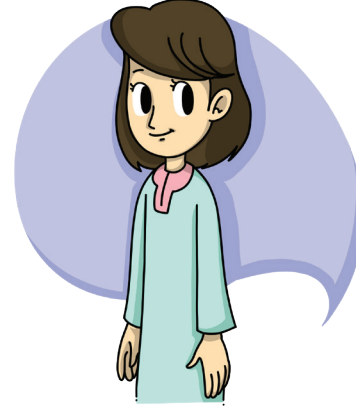

ب. أنا أدرس في الصف:

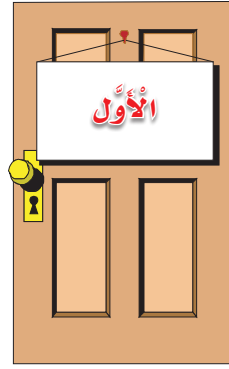

ج. من هواياتي:





وَحْدَةُ شَخْصِيَّتِي

أَتَعَلَّمُ لُغَةَ الْإِشَارَةِ بِشَغْفٍ؛ حَتَّى أَتَوَاصَلَ مَعَ الْآخَرِينَ مِنَ الصُّمِّ، وَأَنَا
قَادِرٌ - بِتَوْفِيقِ اللَّهِ - عَلَى إِتْقَانِهَا بِكِفَاءَةٍ عَالِيَةٍ.



وزارة التعليم

Ministry of Education

2023 - 1445

المصدر: الجمعية السعودية للإعاقة السمعية (٢٠١٨). قاموس لغة الإشارة السعودية، ط ١.

مَلْحُوظَاتٌ مُهِمَّةٌ

الوَحْدَةُ الثَّانِيَّةُ

شَخْصِيَّتِي

A series of horizontal dotted lines for writing notes.



وَقْتِي

أَيَّامُ الْأُسْبُوعِ ◀

وزارة التعليم

Ministry of Education

2023 - 1445

وَقْتِي

أَيَّامُ الْأُسْبُوعِ



يُتَوَقَّعُ مِنَ الْمُتَعَلِّمِ فِي نِهَائَةِ الْوَحْدَةِ:

- ◆ أَنْ يُرَتِّبَ أَيَّامَ الْأُسْبُوعِ حَسَبَ تَسَلُّسِلِهَا.
- ◆ أَنْ يُمَيِّزَ أَيَّامَ الْعُطْلِ عَنْ غَيْرِهَا مِنَ الْأَيَّامِ.
- ◆ أَنْ يُعَلِّلَ سَبَبَ تَفْضِيلِهِ لِيَوْمٍ دُونَ غَيْرِهِ.
- ◆ أَنْ يُحَدِّدَ عِدَدَ الْأَسَابِيعِ فِي الشَّهْرِ.





أَيَّامُ الْأُسْبُوعِ

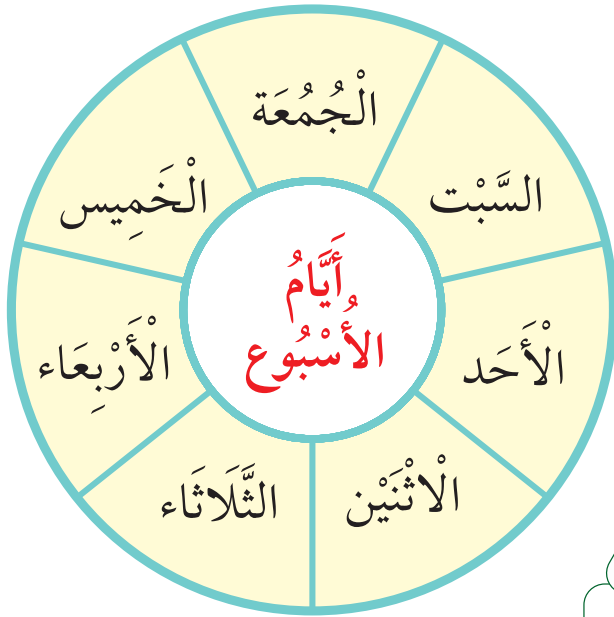

المفاهيم الرئيسة:

- اليوم.
- الأسبوع.

عدد أيام الأسبوع سبعة.

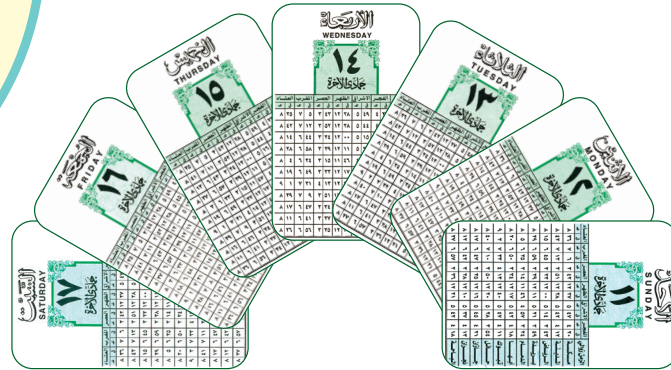

أول أيام الأسبوع باللون المفضل لدي:

السَّبْتُ

الأَحَدُ

الاثْنَيْنِ

آخر يوم في الأسبوع هو:

◆ نَذْهَبُ إِلَى الْمَدْرَسَةِ مِنْ يَوْمِ الْأَحَدِ إِلَى يَوْمِ الْخَمِيسِ.







◆ الْعُطْلَةُ الْمَدْرَسِيَّةُ فِي نَهَايَةِ الْأُسْبُوعِ، وَهِيَ يَوْمُ الْ.....

ويوم ال.....



أَيَّ أَيَّامِ الْأُسْبُوعِ تُفَضِّلُ؟ وَلِمَاذَا؟ لَوْنِ الْيَوْمِ الْمُفَضَّلِ لَدَيْكَ.



 الثَّلَاثَاءُ	 الْأَثْنَيْنِ	 الْأَحَدِ
 الْجُمُعَةَ	 الْخَمِيسِ	 الْأَرْبَعَاءِ
 السَّبْتِ		

◆ فِي الشَّهْرِ أَرْبَعَةٌ أَسَابِيعَ.

أَمَلِّأِ الْفَرَاعَ فِيمَا يَأْتِي، ثُمَّ أَلَوِّنْ أَيَّامَ كُلِّ أُسْبُوعٍ بِلَوْنٍ مُخْتَلِفٍ عَنِ بَقِيَّةِ الْأَسَابِيعِ.

الأحد	الاثنين	الثلاثاء	الأربعاء	الخميس	الجمعة	السبت
١	٢	٣	٤	٥	٦	٧
٨	٩	١٠	١١	١٢	١٣	١٤
١٥	١٦	١٧	١٨	١٩	٢٠	٢١
٢٢	٢٣	٢٤	٢٥	٢٦	٢٧	٢٨
٢٩	٣٠					

الأُسْبُوعُ الْأَوَّلُ

.....

الأُسْبُوعُ الثَّلَاثُ

.....



أَكْتُبِ الْيَوْمَ وَالتَّارِيخَ الَّذِي تَعَلَّمْتُ فِيهِ هَذَا الدَّرْسَ:

..... / / ١٤ هـ





أرسم دائرة حول اليوم الذي ولدت فيه:





إرشادات عامة

- ◆ تتغير بداية أيام الأسبوع في كل زمان ومكان.
- ◆ الوقت الذي نقضيه في المدرسة مفيد وممتع.
- ◆ اليوم الذي يمضي من عمرك لا يعود أبدًا فأحسن استغلاله.



١ أصل الأيّام بترتيبها الصحيح:

الأربعاء

الثلاثاء

الخميس

الجمعة

الأحد

السبت

الاثنين

اليوم
الأول

اليوم
الثالث

اليوم
الثاني

اليوم
الرابع

اليوم
السابع

اليوم
الخامس

اليوم
السادس

٦ أُلُونِ الْأَيَّامَ الْمَدْرَسِيَّةَ بِاللَّوْنِ الْأَزْرَقِ ، وَأَيَّامَ الْعُطْلَةِ بِاللَّوْنِ الْأَخْضَرِ:

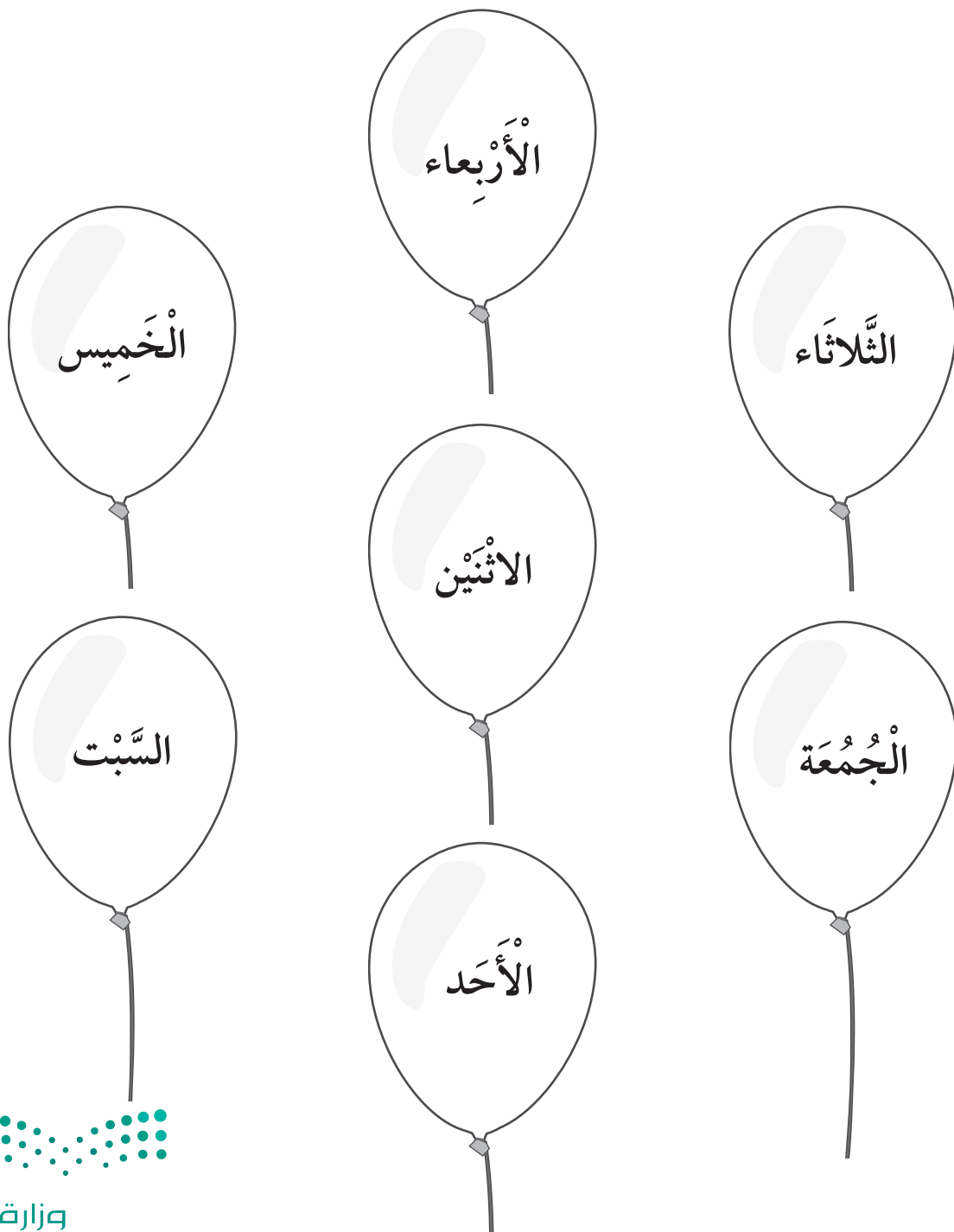

٣ أكتب في هذا التقويم متى بدأ أول يوم في هذا الشهر إلى آخر يوم فيه، ثم ألون أيام المدرسة باللون الأصفر، وأيام العطلة المدرسية باللون الأخضر.

الأحد	الاثنين	الثلاثاء	الأربعاء	الخميس	الجمعة	السبت





وَحْدَةٌ وَقْتِي

أَتَعَلَّمُ لُغَةَ الْإِشَارَةِ بِشَغْفٍ؛ حَتَّى أَتَوَاصَلَ مَعَ الْآخَرِينَ مِنَ الصُّمِّ، وَأَنَا قَادِرٌ - بِتَوْفِيقِ اللَّهِ - عَلَى إِتْقَانِهَا بِكِفَاءَةٍ عَالِيَةٍ.



وزارة التعليم

Ministry of Education

2023 - 1445

المصدر: الجمعية السعودية للإعاقة السمعية (٢٠١٨). قاموس لغة الإشارة السعودية، ط١.



المصدر: الجمعية السعودية للإعاقة السمعية (٢٠١٨). قاموس لغة الإشارة السعودية، ط ١.

تَمَارِينُ عَامَّة



وزارة التعليم

Ministry of Education

2023 - 1445

١ أُحِيطُ الشَّكْلَ الصَّحِيحَ بِدَائِرَةٍ:

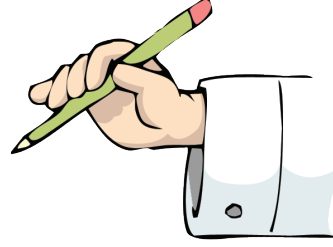
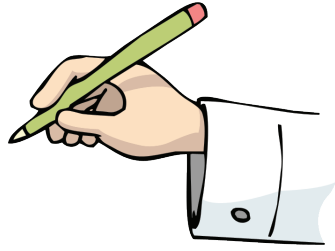

٢ أساعد ريم للوصول إلى حقيبتها:

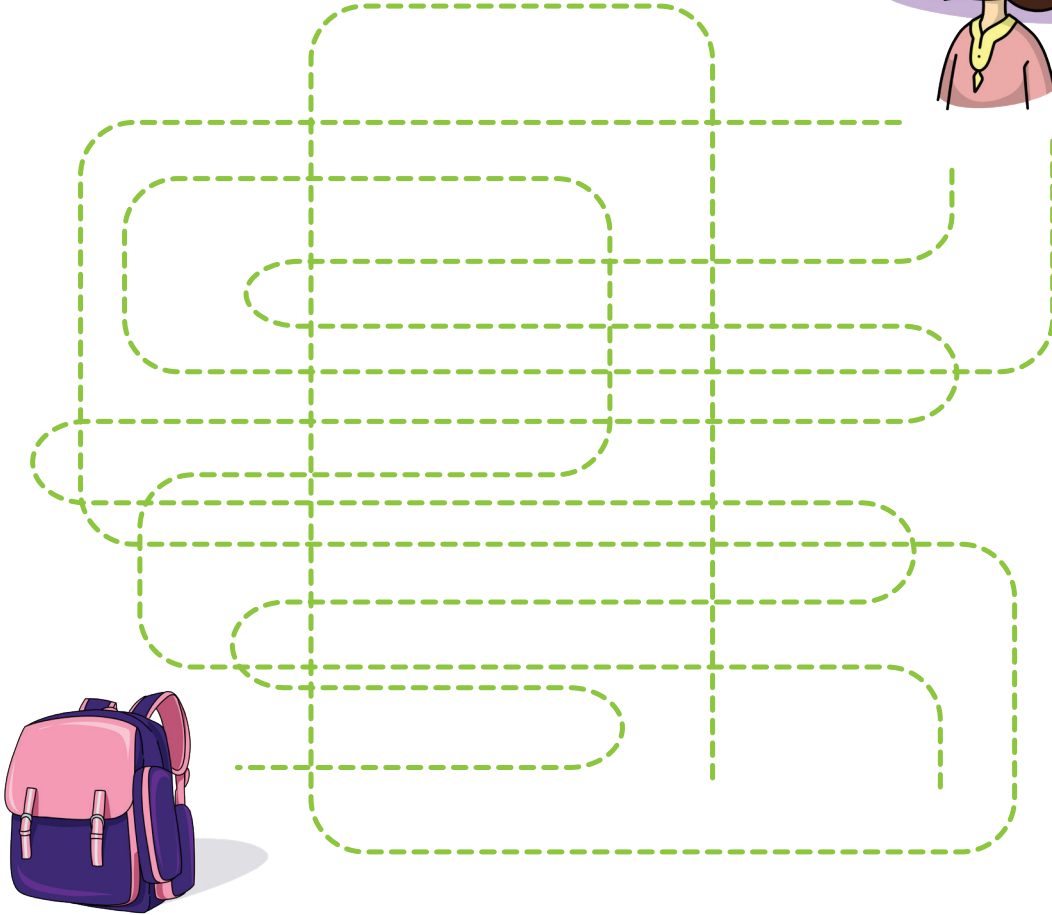
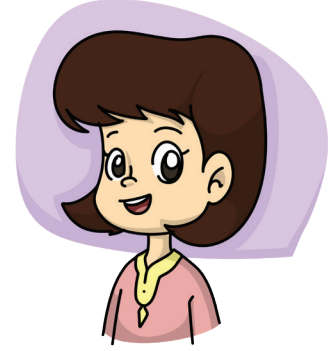

٣ أكمل ما يأتي:

مَرَحَبًا، أَنَا اسْمِي

طَالِبٌ فِي الْمَدْرَسَةِ

فِي الصَّفِّ

عِنْدَمَا أَكْبُرُ أَحَبُّ أَنْ أَكُونَ

هِوَايَتِي الْمُفَضَّلَةُ

بِرَنَامَجِي الْمُفَضَّلِ

فَاكِهَتِي الْمُفَضَّلَةُ

وَجِبَتِي الْمُفَضَّلَةُ

صَدِيقِي الْمُفَضَّلِ

أَحَبُّ أَنْ أَذْهَبَ إِلَى



٤ أصل أول أيام الأسبوع بأخرها في الشكل الآتي بالترتيب:

البداية



النهاية